

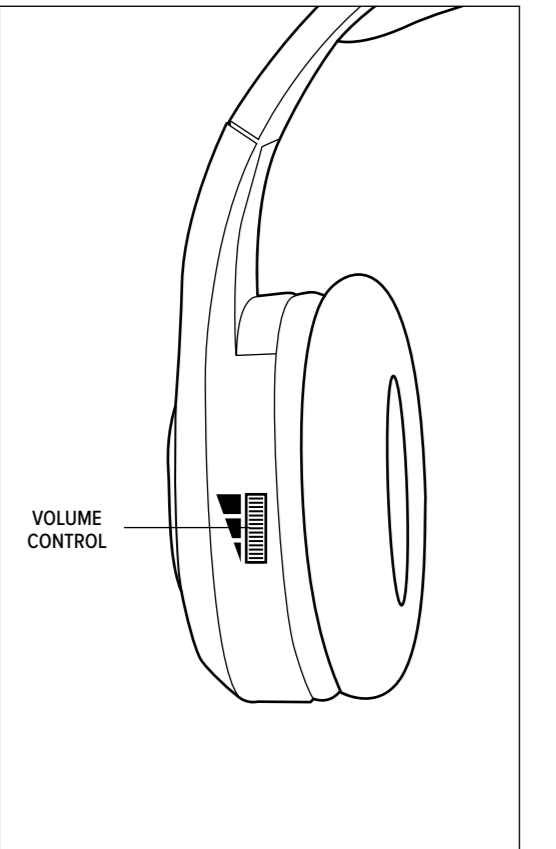

GET STARTED

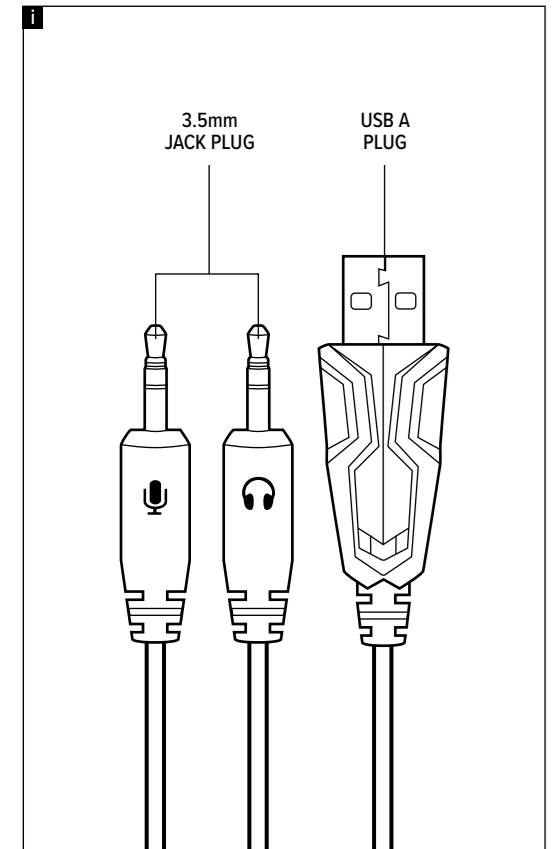

EN

Technical support: www.speedlink.com

Safety instructions: www.speedlink.com

 WEEE: Dispose the product at a recycling point. Do not dispose together with household waste. Incorrect storage/disposal can harm the environment and/or cause injury.

Speedlink declares that this product complies with the directives listed in the section 'Conformity notice'.

INTENDED USE

This product is intended to be used as a headset for connecting to a computer/other audio source and is for indoor home/office use only. It contains no user-serviceable parts. Do not disassemble it and stop using it immediately if damaged. Jöllenbeck GmbH accepts no liability whatsoever for any damage to this product or injuries caused due to careless or improper use or for purposes for which it is not intended.

Please keep this information for later reference.

DE

Technischer Support: www.speedlink.com

Sicherheitshinweise: www.speedlink.com

 WEEE: Gerät bei einer Recyclingstelle abgeben. Nicht im Hausmüll entsorgen. Unsachgemäße Lagerung/Entsorgung kann der Umwelt und/oder Gesundheit schaden.

Speedlink erklärt, dass das Produkt den unter „Conformity notice“ aufgeführten Anforderungen entspricht.

BESTIMMUNGSGEMÄSSER GEBRAUCH

Dieses Produkt dient als Headset für den Anschluss an Computer/andere Audio-Quellen für den Heim- oder Bürogebrauch in trockenen, geschlossenen Räumen. Es ist wartungsfrei. Nicht öffnen oder bei Beschädigung nutzen. Die Jöllenbeck GmbH übernimmt keine Haftung für Produktschäden oder Verletzungen von Personen durch unachtsame, unsachgemäße oder nicht dem angegebenen Zweck entsprechende Verwendung.

Bitte bewahren Sie diese Informationen zur künftigen Verwendung auf.

FR

Assistance technique: www.speedlink.com

Consignes de sécurité: www.speedlink.com

 WEEE: Déposer l'appareil dans une borne de recyclage. Ne pas le placer dans les ordures ménagères. Un stockage ou une élimination incorrects peuvent nuire à l'environnement et/ou à la santé.

Speedlink confirme que le produit est conforme aux exigences énoncées à la rubrique « Conformity notice ».

CADRE D'UTILISATION



Ce produit sert de micro-casque à raccorder à un ordinateur ou à d'autres sources audio pour une utilisation à l'intérieur de locaux secs et fermés dans un cadre domestique ou de travail de bureau. Il ne demande pas d'entretien. Ne pas l'ouvrir et ne pas l'utiliser s'il est abîmé. La société Jöllenbeck GmbH décline toute responsabilité en cas de dégradations du produit ou de blessures dues à une utilisation inconsidérée, incorrecte ou contraire à la destination indiquée.

Veuillez conserver ces informations afin de pouvoir vous y référer ultérieurement.

IT

Supporto tecnico: www.speedlink.com

Istruzioni di sicurezza: www.speedlink.com

 WEEE: Consegnare l'apparecchio a un impianto di recupero rifiuti. Non smaltire insieme ai rifiuti domestici.  Un deposito/smaltimento improprio può danneggiare l'ambiente e/o la salute.

Speedlink dichiara che il prodotto è conforme ai requisiti indicati nella sezione „Conformity notice“.

USO CONFORME ALLA DESTINAZIONE



Questo prodotto serve come headset da collegare a un computer/altre sorgenti audio per uso domestico o in ufficio, in ambienti asciutti e chiusi. Il prodotto non richiede manutenzione. Non aprire o usare in caso di danneggiamenti. La Jöllenbeck GmbH non risponde di danni al prodotto o lesioni personali a seguito di un uso negligente, improprio o non conforme all'uso indicato.

Si prega di conservare queste informazioni per poterle utilizzare come riferimento in futuro.

ES

Soporte técnico: www.speedlink.com

Instrucciones de seguridad: www.speedlink.com

 WEEE: Entregar el dispositivo en el punto limpio.  No depositar en contenedores de basura doméstica.  El almacenamiento/eliminación inadecuado puede causar daños al medio ambiente y/o a la salud humana.

Speedlink declara que el producto cumple con los requisitos enumerados en „Conformity Notice“.

USO SEGÚN INSTRUCCIONES

Este producto sirve como headset con un ordenador/otras fuentes de audio para ser usado en hogares u oficinas y en espacios secos y cerrados. No necesita mantenimiento. No abrir ni utilizar si presenta daños o defectos. Jöllenbeck GmbH no asume la responsabilidad por daños en el producto o lesiones corporales ocasionadas por una utilización inadecuada o impropia, diferente de la recomendada.

Conserve esta información para consultarla en el futuro.

RU

Техническая поддержка: www.speedlink.com

Указания по безопасности: www.speedlink.com

 WEEE: Сдать прибор в пункт приема и переработки отходов. Не выбрасывать в домашний мусор.

Неправильное хранение/утилизация может нанести вред окружающей среде и/или здоровью.

Speedlink заявляет, что изделие отвечает требованиям, содержащимся в разделе «Conformity notice».

ИСПОЛЬЗОВАНИЕ ПО НАЗНАЧЕНИЮ

Это изделие предназначено только для использования в качестве гарнитуры для подключения к компьютеру/другим источникам звука дома или в офисе в сухих, закрытых помещениях. Оно не нуждается в техническом обслуживании. Не открывать и не использовать, если оно повреждено. Jöllenbeck GmbH не несет ответственности за ущерб изделию или травмы лиц вследствие неосторожного, ненадлежащего, или не соответствующего указанной цели использования.

Сохраните эту информацию для использования в будущем.

NL

Technische ondersteuning: www.speedlink.com

Waarschuwingen: www.speedlink.com

 WEEE: Geef het apparaat bij een recyclingpunt af.  Doe het niet bij het huisvuil. Onjuiste opslag/verwijdering  kan schade toebrengen aan het milieu en/of de gezondheid.

Speedlink verklaart dat het product aan de onder „Conformity notice“ vermelde eisen voldoet.

BEDOELD GEBRUIK

Dit product is bedoeld als headset om te worden aangesloten op een computer/andere audiobron en voor gebruik thuis of op kantoor, meer bepaald in droge binnenruimtes. Het is onderhoudsvrij. Maak het niet open en gebruik het niet als het beschadigd is. Jöllenbeck GmbH is niet aansprakelijk voor schade aan het product of persoonlijk letsel als gevolg van ondoordacht of ondeskundig gebruik, of gebruik dat niet in overeenstemming is met het aangegeven doel.

Bewaar deze informatie voor toekomstige naslag.

PL

Pomoc techniczna: www.speedlink.com

Wskazówki bezpieczeństwa: www.speedlink.com

 WEEE: Oddać urządzenie do punktu utylizacji. Nie wyrzucać wraz z odpadami domowymi. Niewłaściwe przechowywanie/ utylizacja może szkodzić środowisku i/lub zdrowiu.

Speedlink oświadcza, że produkt spełnia wymagania wymienione w informacji o zgodności „Conformity notice“.

UŻYTKOWANIE ZGODNE Z PRZEZNACZENIEM



Ten produkt służy jako zestaw słuchawkowy do podłączenia do komputera/innych źródeł audio i jest przeznaczony do użytku w suchych, zamkniętych pomieszczeniach, w biurze lub w domu. Nie wymaga on konserwacji. Nie otwierać ani nie korzystać z niego w razie uszkodzenia. Jöllenbeck GmbH nie ponosi żadnej odpowiedzialności za uszkodzenia produktu lub obrażenia u ludzi spowodowane nieuważnym, nieodpowiednim lub niezgodnym z przeznaczeniem użytkowaniem produktu.

Prosimy zachować tę informację do późniejszego wykorzystania.

HU

Műszaki támogatás: www.speedlink.com

Tudnivalók: www.speedlink.com

 WEEE: A készüléket egy újrahazsnosító helyen kell leadni.  Ne dobja a háztartási hulladékba. A nem megfelelő tárolás/  ártalmatlanítás kárt tehet a környezetben és/vagy ártalmas lehet az egészségre.

A Speedlink kijelenti, hogy a termék megfelel a „Conformity notice“ alatt felsorolt követelményeknek.

RENDELTESSZERŰ HASZNÁLAT

Ez a termék otthoni vagy irodai környezetben, száraz, zárt térben számítógéphez/egyéb audioforrásokhoz csatlakozó headsetként használható. Nem igényel karbantartást. Ne nyissa fel és károsodás esetén ne használja. A Jöllenbeck GmbH nem vállal felelősséget



a termék károsodásaiért és személyi sérülésekért, ha gondatlan, szakszerűtlen vagy nem a célnak megfelelő használatból ered

Kérem, ezt az információt tartsa meg referenciaként.

GR

Τεχνική υποστήριξη: www.speedlink.com

Υποδείξεις ασφαλείας: www.speedlink.com

 WEEE: Παραδώστε τη συσκευή σε ένα κέντρο ανακύκλωσης.  Μην το απορρίπτετε στα οικιακά απορρίμματα. Ακατάλληλη αποθήκευση/διάθεση μπορεί να προκαλέσει ζημιά στο περιβάλλον ή/και στην υγεία.

Η Speedlink δηλώνει ότι το προϊόν πληροί τις αναφερόμενες απαιτήσεις στη «Conformity notice».

ΧΡΗΣΗ ΣΥΜΦΩΝΗ ΜΕ ΤΟΥΣ ΚΑΝΟΝΙΣΜΟΥΣ



Αυτό το προϊόν ενδείκνυται ως σετ ακουστικών για τη σύνδεση σε έναν υπολογιστή/άλλες πηγές ήχου για οικιακή χρήση ή χρήση σε γραφείο σε ξηρούς, κλειστούς χώρους. Δεν απαιτεί συντήρηση. Μην ανοίγετε ή μη χρησιμοποιείτε σε περίπτωση ζημιάς. Η Jöllenbeck GmbH δεν αναλαμβάνει καμία ευθύνη για ζημιές στο προϊόν ή για τραυματισμούς ατόμων λόγω απρόσεκτης, ακατάλληλης χρήσης ή χρήσης του προϊόντος για διαφορετικό σκοπό από τον αναφερόμενο.

Παρακαλούμε φυλάξτε αυτές τις πληροφορίες για μελλοντική αναφορά.

CZ

Technický suport: www.speedlink.com

Bezpečnostní upozornění: www.speedlink.com

 WEEE: Příklad z odevzdejte recyklačnímu místu. Nelikvidujte do domovního odpadu. Nesprávné skladování/likvidace  mohou způsobit škody na životním prostředí a/nebo zdraví.

Speedlink prohlašuje, že výrobek odpovídá požadavkům uvedeným v „Conformity notice“.

POUŽITÍ DLE PŘEDPISŮ



Tento výrobek se používá jako náhlavní souprava pro zapojení do počítače/jiného audio zdroje pro domácí nebo kancelářské použití v suchých, uzavřených prostorách. Je bezúdržbový. Neotevírat ani nepoužívat v případě poškození. Firma Jöllenbeck GmbH nepřebírá ručení za poškození výrobku nebo zranění osob z důvodu neopatrného, neodborného použití, nebo z důvodu použití výrobku za jiným účelem, než který byl uveden.

Tyto informace uchovejte pro budoucí potřebu.

PT

Suporte técnico: www.speedlink.com

Avisos de segurança: www.speedlink.com

 WEEE: Entregar o aparelho num ponto de reciclagem. Não eliminar no lixo doméstico. O armazenamento/eliminação  incorreta pode prejudicar o meio ambiente e/ou a saúde.

Speedlink declara, que o produto corresponde aos requisitos mencionados na «Conformity notice».

UTILIZAÇÃO SEGUNDO AS NORMAS

Este produto deve ser utilizado como auscultador para a ligação a um computador/outra fonte de som e para o lar ou escritório em espaços secos e fechados. Não necessita manutenção. Não abrir ou utilizar em caso de danos e defeitos. A Jöllenbeck GmbH não é responsável por danos no produto ou ferimentos pessoais devido ao uso descuidado, impróprio ou não de acordo com o propósito declarado.

Por favor, guarde esta informação para uma futura referência.

DK

Teknisk support: www.speedlink.com

Sikkerhedsanvisninger: www.speedlink.com

 WEEE: Apparatet afleveres på en genbrugsplads. Må ikke bortskaffes via husholdningsaffaldet. Uhensigtsmæssig

opbevaring/bortskaffelse kan være skadeligt for miljøet og/eller helbredet.

Speedlink forklarer, at produktet svarer til de krav som er beskrevet i „Conformity notice“.

KORREKT ANVENDELSE

Dette produkt er beregnet til brug som headset til tilslutning til en computer/andre lydskilder og må bruges i private hjem eller på kontorer i tørre, lukkede rum. Det er vedligeholdelsesfrit. Må ikke åbnes eller bruges, hvis det er beskadiget. Jöllenbeck GmbH giver ikke garanti for skader på produktet eller personskader, som er forårsaget af uagtsom, uhensigtsmæssig eller forkert anvendelse eller anvendelse, som ikke er i overensstemmelse med det angivne formål.

Du bedes opbevare disse informationer til senere brug.

SE

Teknisk support: www.speedlink.com

Säkerhetsanvisningar: www.speedlink.com

 WEEE: Lämna produkten till återvinning. Får inte kastas i det vanliga hushållsavfallet. Felaktig förvaring/avfallshantering  kan orsaka skador på miljö och/eller hälsa.

Speedlink garanterar att produkten motsvarar kraven i "Conformity notice".

FÖRESKRIVEN ANVÄNDNING

Den här produkten ska användas som headset och anslutas till en dator/andra audiokällor i torra utrymmen inomhus i hemmet eller på kontoret. Produkten är underhållsfri. Försök inte öppna produkten och använd den inte om den är skadad. Jöllenbeck GmbH ansvarar inte för några skador på produkten eller personskador som är ett resultat av oaksamhet, felaktig behandling eller för att produkten använts i andra syften än de som specificerats av tillverkaren.

Spara den här informationen för senare bruk.



NO

Teknisk support: www.speedlink.com

Sikkerhetsinformasjon: www.speedlink.com

 WEEE: Lever apparatet inn til en miljøstasjon til resirkulering. Skal ikke kastes i husholdningsavfall. Ikke-fagmessig utført lagring/avfallsbehandling kan føre til miljøskade/helseskade.

Speedlink erklærer at produktet samsvarer med kravene som står oppført under «Conformity notice».

FORSKRIFTMESSIG BRUK

Dette produktet skal brukes som hodetelefon for tilkopling til en datamaskin for innendørs hjemme- eller kontorbruk, og må beskyttes mot fuktighet. Produktet er vedlikeholdsfritt. Ikke forsøk å åpne produktet, og ikke bruk det hvis det er skadet. Jöllenbeck GmbH kan ikke holdes ansvarlig for produkt- eller personskader som skyldes at produktet er brukt på en uaktsom eller ikke-forskriftsmessig måte, eller til andre formål enn det som er tiltenkt.

Vennligst oppvear denne informasjonen for senere referanse.

FI

Tekninen tuki: www.speedlink.com

Turvaohjeet: www.speedlink.com

 WEEE: Vie laite kierrätysasemalle. Älä hävitä kotitalousjätteen mukana. Epäasianmukainen varastointi/hävittäminen voi vahingoittaa ympäristöä ja/tai terveyttä.

Speedlink vakuuttaa, että tuote vastaa "Conformity notice" esitettyjä vaatimuksia.

MÄÄRÄYSTENMUKAINEN KÄYTTÖ

Tämä tuote soveltuu kuulokemikrofoniksi tietokoneeseen/toisiin äänilähteisiin liitettäväksi koti- tai toimistokäyttöön kuivissa, suljetuissa tiloissa. Tuotetta ei tarvitse huoltaa. Ei saa avata tai käyttää, jos se on vahingoittunut. Jöllenbeck GmbH ei ota minkäänlaista vastuuta tuotevaurioista tai henkilöiden loukkaantumisista, jotka johtuvat tuotteen huolimattomasta,

asiattomasta tai ilmoitetusta käyttötarkoituksesta poikkeavasta käytöstä.

Säilytä nämä tiedot myöhempää käyttöä varten.

RO

Asistență tehnică: www.speedlink.com

Indicații de siguranță: www.speedlink.com

 WEEE: Predați aparatul unui centru de reciclare. Nu îl eliminați împreună cu deșeur menajer. Depozitarea/eliminarea necorespunzătoare poate provoca daune mediului înconjurător și/sau sănătății.

Speedlink declară că produsul respectă cerințele enumerate în „Conformity notice”.

UTILIZARE CONFORMĂ

Acest produs este adecvat numai ca și cască, pentru conectarea la un computer/alte surse audio de uz domestic sau la birou, în spații închise și uscate. Produsul nu necesită întreținere. A nu se deschide și a nu se folosi dacă prezintă daune. Compania Jöllenbeck GmbH nu își asumă răspunderea pentru deteriorări ale produsului sau vătămări corporale cauzate de utilizarea neatență, necorespunzătoare sau neconformă destinației produsului, indicate de producător.

Vă rugăm să păstrați aceste informații pentru a le putea consulta ulterior.

HR

Tehnička podrška: www.speedlink.com

Sigurnosne napomene: www.speedlink.com

 WEEE: Uređaj predajte na sabirno mjesto za recikliranje. Ne bacajte zajedno s kućnim otpadom. Nepravilno skladištenje / zbrinjavanje može naškoditi okolišu i / ili zdravlju.

Speedlink izjavljuje da je proizvod u skladu sa zahtjevima navedenim u „Conformity Notice”.

NAMJENSKA UPORABA

Ovaj proizvod služi kao slušalice za priključak na računalo ili druge izvore zvuka i za uporabu u domaćinstvu ili uredu u suhim i zatvorenim prostorima. Proizvod ne zahtijeva održavanje. Ne otvarajte i koristiti ako je oštećen. Tvrtka Jöllenbeck GmbH ne preuzima nikakvu odgovornost za štete na proizvodu ili ozljede nastale nepažljivom i nenamjenskom uporabom, ili uporabom koja nije u skladu s navedenom svrhom proizvoda.

Molimo Vas sačuvajte ove informacije za buduću uporabu.

RS

Tehnička podrška: www.speedlink.com

Sigurnosne napomene: www.speedlink.com

 WEEE: Predajte uređaj kod centra za reciklažu. Ne odlažite u kućni otpad. Nepropisno skladištenje/odlaganje može da bude štetno za životnu sredinu i/ili zdravlje.

Speedlink izjavljuje da je proizvod u skladu sa zahtevima iz „Conformity notice”.

NAMENSKA UPOTREBA

Ovaj proizvod služi kao slušalice za priključak na računar/druge audio izvore za upotrebu u kući ili kancelariji u suhim, zatvorenim prostorijama. Nije potrebno održavanje. Nemojte otvarati ili koristiti ako je oštećen. Preduzeće Jöllenbeck GmbH ne preuzima odgovornost za štete na proizvodu ili povrede osoba usled nepažljive i nestručne primene ili usled korišćenja koje nije u skladu s navedenom svrhom.

Sačuvajte ove informacije za kasniju upotrebu.

SL

Tehnična podpora: www.speedlink.com

Varnostna navodila: www.speedlink.com

 WEEE: Napravo oddajte mestu za recikliranje odpadkov. Ne zavrzite med gospodinjske odpadke. Nepravilno skladiščenje / odlaganje med odpadke lahko škoduje okolju in/ali zdravju.

Speedlink izjavlja, da izdelek izpolnjuje zahteve, navedene v »Conformity notice«.

PREDVIDENA UPORABA

Ta izdelek se uporablja kot slušalke z mikrofonom za priključitev na računalnik/druge vire zvoka za uporabo v suhih, zaprtih prostorih v domačem gospodinjstvu ali pisarni. Izdelka ni treba vzdrževati. Izdelka ne odpirajte in ga ne uporabljajte poškodovanega. Družba Jöllenbeck GmbH ne prevzema nikakršne odgovornosti za škodo na izdelku ali telesne poškodbe oseb na podlagi nepazljive, neustrezne uporabe izdelka ali njegove uporabe za namene, ki ne ustrezajo navedbam proizvajalca o ustrezni uporabi izdelka.

Prosimo vas, da te informacije shranite za prihodnjo rabo.

EE

Tehniline tugi: www.speedlink.com

Ohutusnõuded: www.speedlink.com

 WEEE: Andke seade taaskasutuse kogumispunkti. Mitte käidelda olmeprügis. Asjakohatu laagerdamine/käitlemine võib kahjustada keskkonda ja/või tervist.

Speedlink kinnitab, et toode vastab „Conformity notice“ all toodud tingimustele.

NÕUETEKOHANE KASUTAMINE

See toode on kodu- ja kontorikasutuseks kuivades ja kinnistes ruumides ette nähtud arvutiga või muude heliallikatega ühendatav peakomplekt. Seade on hooldevaba. Seadet ei tohi avada ega selle kahjustuste korral kasutada. Jöllenbeck GmbH ei võta vastutust hooletust, asjatundmatust või mitteotstarbekohasest kasutamisest tingitud inimvigastuste või varakahjude eest.

Säilitage see infoleht tulevaseks kasutamiseks.

EG

قسم الدعم الفني: www.speedlink.com

إرشادات السلامة: www.speedlink.com

 WEEE: سلّم الجهاز إلى شركة تدوير النفايات. لا تخلص منه عبر المهملات المنزلية. التخزين أو التخلص من الجهاز بطريقة غير سليمة قد يسببان أضرارًا بالبيئة أ الصحة أو كليهما.

تُعلن شركة Speedlink أن المنتج مطابق للمتطلبات المنصو عليها تحت بند „Conformity notice”.

الاستخدام المطابق للتعليمات
هذا المنتج عبارة عن سماعة رأس للتوصيل بحاسوب/أجهزة صوتية أخرى من أچ الاستخدام المنزلي أو المكتبي في غرف جافة مغلقة. وهو لا يحتاج للصيانة. لا تفتحه ولا تستخدمه حال تعرضه للضرر. لا تتحمل شركة بولنيك د. م. م. أية مسؤولية عن أضرار المنتجات أو تعرض الأفراد للإصابة بسبب الاستخدام غير الواعي أو غير المطابق للتعليمات أو غير المطابق لغرض الاستخدام المقرر.

برجاء الاحتفاظ بهذه المعلومات من أجل استخدامها في وقت لاحق.

IL

תמיכה טכנית: www.speedlink.com

הוראות בטיחות: www.speedlink.com

 WEEE: העבר את המכשיר לנקודת מיחזור. אין להשליך לפסולת ביתית. אחסון / סילוק לא תקין עלול להזיק לסביבה ו / או לבריאות.

Speedlink מצהיר, כי המוצר עומד בדרישות המפורטות של ה- „Conformity notice”.

השימוש המיועד
מכשיר זה משמש כהד-סט לחיבור למחשב / מקורות אודיו אחרי לשימוש ביתי או משרדי, בחללים יבשים וסגורים. אין צורך בתחזוקה של המכשיר. אין לפתוח את המכשיר, ואין להשתמש במכשיר פגום חברת Jöllenbeck GmbH אינה אחראית לנזקים במוצרי א לפגיעות גוף, הנגרמים על ידי שימוש לא זהיר, לא מתאים, או למטרות שונות מהמטרה המיועדת.

אנא שמור מידע זה לשימוש עתידי.

BG

Техническа поддръжка: www.speedlink.com

Указания за безопасност: www.speedlink.com

 WEEE: Предайте уреда в пункт за рециклиране. Не изхвърляйте в домакинската смет. Неpravилно съхранение/изхвърляне може да навреди на околната среда и/или здравето.

Speedlink декларира, че продуктът отговаря на посочените в точка „Conformity notice“ изисквания.

УПОТРЕБА ПО ПРЕДНАЗНАЧЕНИЕ

Този продукт служи като комплект слушалки за свързване към компютър/други аудио източници за домашна или офис употреба в сухи, затворени помещения. Той не се нуждае от поддръжка. Не отваряйте и не използвайте при повреда. Фирма Jöllenbeck GmbH не поема отговорност за повреди на продукта или наранявания на лица в резултат на невнимателна, неправилна или несъответстваща на посоченото предназначение употреба.

Моля, запазете тази информация за бъдеща употреба.

SK

Technická podpora: www.speedlink.com

Bezpečnostné pokyny: www.speedlink.com

 WEEE: Prístroj odovzdajte na recyklačné miesto. Nelikvidujte v domovom odpade. Neodborné skladovanie/likvidácia môže škodiť životnému prostrediu a/alebo zdraviu.

Spoločnosť Speedlink vyhlasuje, že produkt zodpovedá požiadavkám uvedeným pod „Conformity notice“.

POUŽÍVANIE NA URČENÝ ÚČEL

Tento produkt slúži ako headset pre pripojenie na počítač/iné audio zdroje pre domovské alebo kancelárske použitie v suchých, uzatvorených miestach. Nevyžaduje údržbu. Neotvárajte ani po poškodení nepoužívajte. Spoločnosť Jöllenbeck GmbH nepreberá

GB

Техническа поддръжка: www.speedlink.com

Указания за безопасност: www.speedlink.com

 WEEE: Предайте уреда в пункт за рециклиране. Не изхвърляйте в домакинската смет. Неpravилно съхранение/изхвърляне може да навреди на околната среда и/или здравето.

Speedlink декларира, че продуктът отговаря на посочените в точка „Conformity notice“ изисквания.

УПОТРЕБА ПО ПРЕДНАЗНАЧЕНИЕ

Този продукт служи като комплект слушалки за свързване към компютър/други аудио източници за домашна или офис употреба в сухи, затворени помещения. Той не се нуждае от поддръжка. Не отваряйте и не използвайте при повреда. Фирма Jöllenbeck GmbH не поема отговорност за повреди на продукта или наранявания на лица в резултат на невнимателна, неправилна или несъответстваща на посоченото предназначение употреба.

Моля, запазете тази информация за бъдеща употреба.

SK

Technická podpora: www.speedlink.com

Bezpečnostné pokyny: www.speedlink.com

 WEEE: Prístroj odovzdajte na recyklačné miesto. Nelikvidujte v domovom odpade. Neodborné skladovanie/likvidácia môže škodiť životnému prostrediu a/alebo zdraviu.

Spoločnosť Speedlink vyhlasuje, že produkt zodpovedá požiadavkám uvedeným pod „Conformity notice“.

POUŽÍVANIE NA URČENÝ ÚČEL

Tento produkt slúži ako headset pre pripojenie na počítač/iné audio zdroje pre domovské alebo kancelárske použitie v suchých, uzatvorených miestach. Nevyžaduje údržbu. Neotvárajte ani po poškodení nepoužívajte. Spoločnosť Jöllenbeck GmbH nepreberá

DE

Техническа поддръжка: www.speedlink.com

Указания за безопасност: www.speedlink.com

 WEEE: Predajte uredu v punkt za рециклиране. Не изхвърляйте в домакинската смет. Неpravилно съхранение/изхвърляне може да навреди на околната среда и/или здравето.

Speedlink декларира, че продуктът отговаря на посочените в точка „Conformity notice“ изисквания.

УПОТРЕБА ПО ПРЕДНАЗНАЧЕНИЕ

Този продукт служи като комплект слушалки за свързване към компютър/други аудио източници за домашна или офис употреба в сухи, затворени помещения. Той не се нуждае от поддръжка. Не отваряйте и не използвайте при повреда. Фирма Jöllenbeck GmbH не поема отговорност за повреди на продукта или наранявания на лица в резултат на невнимателна, неправилна или несъответстваща на посоченото предназначение употреба.

Моля, запазете тази информация за бъдеща употреба.

SK

Technická podpora: www.speedlink.com

Bezpečnostné pokyny: www.speedlink.com

 WEEE: Prístroj odovzdajte na recyklačné miesto. Nelikvidujte v domovom odpade. Neodborné skladovanie/likvidácia môže škodiť životnému prostrediu a/alebo zdraviu.

Spoločnosť Speedlink vyhlasuje, že produkt zodpovedá požiadavkám uvedeným pod „Conformity notice“.

POUŽÍVANIE NA URČENÝ ÚČEL

Tento produkt slúži ako headset pre pripojenie na počítač/iné audio zdroje pre domovské alebo kancelárske použitie v suchých, uzatvorených miestach. Nevyžaduje údržbu. Neotvárajte ani po poškodení nepoužívajte. Spoločnosť Jöllenbeck GmbH nepreberá

WARNING SYMBOLS AND MARKINGS



Avoiding hearing damage.
Further information: www.speedlink.com

Speedlink декларира, че продуктът отговаря на посочените в точка „Conformity notice“ изисквания.

УПОТРЕБА ПО ПРЕДНАЗНАЧЕНИЕ
Този продукт служи като комплект слушалки за свързване към компютър/други аудио източници за домашна или офис употреба в сухи, затворени помещения. Той не се нуждае от поддръжка. Не отваряйте и не използвайте при повреда. Фирма Jöllenbeck GmbH не поема отговорност за повреди на продукта или наранявания на лица в резултат на невнимателна, неправилна или несъответстваща на посоченото предназначение употреба.

Моля, запазете тази информация за бъдеща употреба.

SK

Technická podpora: www.speedlink.com

Bezpečnostné pokyny: www.speedlink.com

 WEEE: Prístroj odovzdajte na recyklačné miesto. Nelikvidujte v domovom odpade. Neodborné skladovanie/likvidácia môže škodiť životnému prostrediu a/alebo zdraviu.

Spoločnosť Speedlink vyhlasuje, že produkt zodpovedá požiadavkám uvedeným pod „Conformity notice“.

POUŽÍVANIE NA URČENÝ ÚČEL

Tento produkt slúži ako headset pre pripojenie na počítač/iné audio zdroje pre domovské alebo kancelárske použitie v suchých, uzatvorených miestach. Nevyžaduje údržbu. Neotvárajte ani po poškodení nepoužívajte. Spoločnosť Jöllenbeck GmbH nepreberá

CONFORMITY NOTICE

IMPORTER/MANUFACTURER:
Jöllenbeck GmbH
Kreuzberg 2
27404 Weertzen
GERMANY

Phone: +49 4287 9244 0

PRODUCT DETAILS:
Product no.: SL-860008-BK
Type description: CASAD Gaming Headset, black

THE PRODUCT COMPLIES WITH THE FOLLOWING DIRECTIVES:

| | |
|------|------------|
| EMC | 2014/30/EU |
| RoHS | 2011/65/EU |

For a full declaration of conformity, please contact us at www.speedlink.com/en/contact

Further information: www.speedlink.com

Speedlink erklærer at produktet samsvarer med kravene som står oppført under «Conformity notice».

Turvaohjeet: www.speedlink.com

 WEEE: Vie laite kierrätysasemalle. Älä hävitä kotitalousjätteen mukana. Epäasianmukainen varastointi/hävittäminen voi vahingoittaa ympäristöä ja/tai terveyttä.

Speedlink vakuuttaa, että tuote vastaa "Conformity notice" esitettyjä vaatimuksia.

MÄÄRÄYSTENMUKAINEN KÄYTTÖ

Tämä tuote soveltuu kuulokemikrofoniksi tietokoneeseen/toisiin äänilähteisiin liitettäväksi koti- tai toimistokäyttöön kuivissa, suljetuissa tiloissa. Tuotetta ei tarvitse huoltaa. Ei saa avata tai käyttää, jos se on vahingoittunut. Jöllenbeck GmbH ei ota minkäänlaista vastuuta tuotevaurioista tai henkilöiden loukkaantumisista, jotka johtuvat tuotteen huolimattomasta,

HR

Tehnička podrška: www.speedlink.com

Sigurnosne napomene: www.speedlink.com

 WEEE: Uređaj predajte na sabirno mjesto za recikliranje. Ne bacajte zajedno s kućnim otpadom. Nepravilno skladištenje / zbrinjavanje može naškoditi okolišu i / ili zdravlju.

Speedlink izjavljuje da je proizvod u skladu sa zahtjevima navedenim u „Conformity Notice”.

EE

Tehniline tugi: www.speedlink.com

Ohutusnõuded: www.speedlink.com

 WEEE: Andke seade taaskasutuse kogumispunkti. Mitte käidelda olmeprügis. Asjakohatu laagerdamine/käitlemine võib kahjustada keskkonda ja/või tervist.

Speedlink kinnitab, et toode vastab „Conformity notice“ all toodud tingimustele.

NÕUETEKOHANE KASUTAMINE

See toode on kodu- ja kontorikasutuseks kuivades ja kinnistes ruumides ette nähtud arvutiga või muude heliallikatega ühendatav peakomplekt. Seade on hooldevaba. Seadet ei tohi avada ega selle kahjustuste korral kasutada. Jöllenbeck GmbH ei võta vastutust hooletust, asjatundmatust või mitteotstarbekohasest kasutamisest tingitud inimvigastuste või varakahjude eest.

Säilitage see infoleht tulevaseks kasutamiseks.

IL

תמיכה טכנית: www.speedlink.com

הוראות בטיחות: www.speedlink.com

 WEEE: העבר את המכשיר לנקודת מיחזור. אין להשליך לפסולת ביתית. אחסון / סילוק לא תקין עלול להזיק לסביבה ו / או לבריאות.

Speedlink מצהיר, כי המוצר עומד בדרישות המפורטות של ה- „Conformity notice”.

השימוש המיועד
מכשיר זה משמש כהד-סט לחיבור למחשב / מקורות אודיו אחרי לשימוש ביתי או משרדי, בחללים יבשים וסגורים. אין צורך בתחזוקה של המכשיר. אין לפתוח את המכשיר, ואין להשתמש במכשיר פגום חברת Jöllenbeck GmbH אינה אחראית לנזקים במוצרי א לפגיעות גוף, הנגרמים על ידי שימוש לא זהיר, לא מתאים, או למטרות שונות מהמטרה המיועדת.

אנא שמור מידע זה לשימוש עתידי.

BG

Техническа поддръжка: www.speedlink.com

Указания за безопасност: www.speedlink.com

 WEEE: Предайте уреда в пункт за рециклиране. Не изхвърляйте в домакинската смет. Неpravилно съхранение/изхвърляне може да навреди на околната среда и/или здравето.

Speedlink декларира, че продуктът отговаря на посочените в точка „Conformity notice“ изисквания.

УПОТРЕБА ПО ПРЕДНАЗНАЧЕНИЕ

Този продукт служи като комплект слушалки за свързване към компютър/други аудио източници за домашна или офис употреба в сухи, затворени помещения. Той не се нуждае от поддръжка. Не отваряйте и не използвайте при повреда. Фирма Jöllenbeck GmbH не поема отговорност за повреди на продукта или наранявания на лица в резултат на невнимателна, неправилна или несъответстваща на посоченото предназначение употреба.

Моля, запазете тази информация за бъдеща употреба.

SK

Technická podpora: www.speedlink.com

<